

Montageanleitung Ford Ranger Kotflügelverbreiterung Elegance 5R (Art. Nr.KTRG23005RB-RG23)

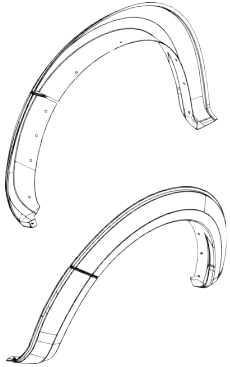

DoKa ab 2023, Extra Cab 2023
Einzelteile

Verbreiterung vorn
4 Stck



Verbreiterung hinten
4 Stck.

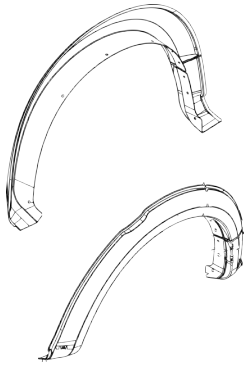

Benötigte Hilfsmittel



Schrauben 4x20 +
Unterlegscheiben 14x



Schrauben 5x20 +
Unterlegscheiben 20x



Klemme 20x



Gewinde-Clip
klein 6x

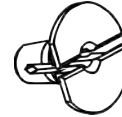

Gewinde-Clip
groß 8x

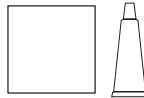

Putztuch und
Spiritus oder
Entfettungsmittel



Optional:
Primer



Reinigungs-
tuch

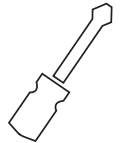

Schraub-
dreher

Montage

Wichtiger Hinweis: Für eine gute Klebeverbindung muss die Oberflächentemperatur mindestens +18 Grad betragen. Wenn nötig müssen die Oberflächen mit einem Fön/Strahler erwärmt werden.

1. Entfernen Sie die Schrauben am Schmutzfänger und an den gezeigten Positionen und reinigen Sie die Oberfläche sorgfältig. Warten Sie bis die Oberflächen vollständig abgetrocknet sind.

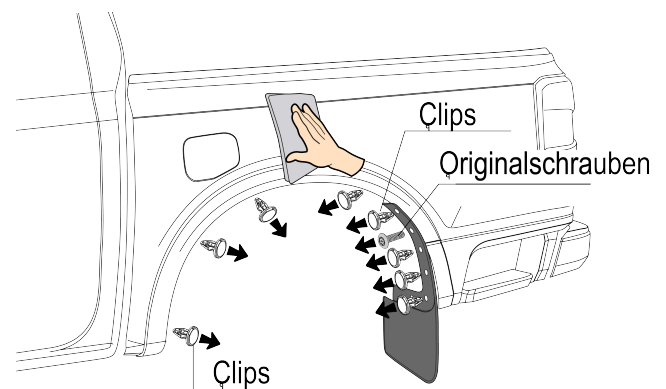
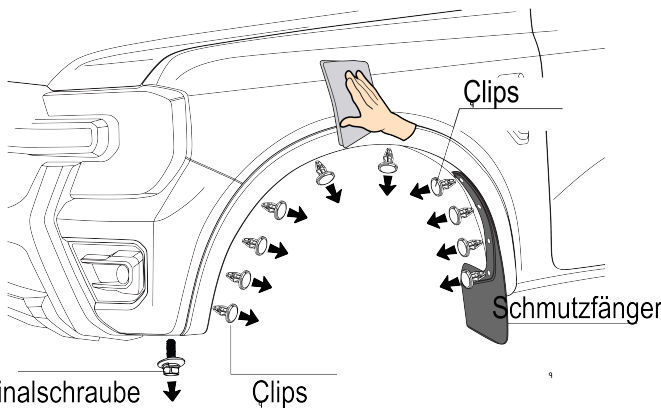

2. Drücken Sie nun die Kotflügelverkleidung vom Kotflügel und schieben Sie die Klemmen von innen über den Kotflügelrand, so das die Bohrungen bündig sind. Achten Sie darauf das die Klemmen den Korrosionsschutz nicht beschädigen. Drücken Sie nun die Gewinde-Clips in die Löcher

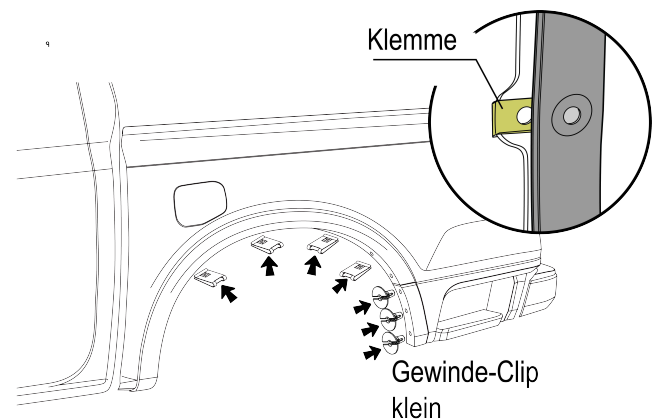
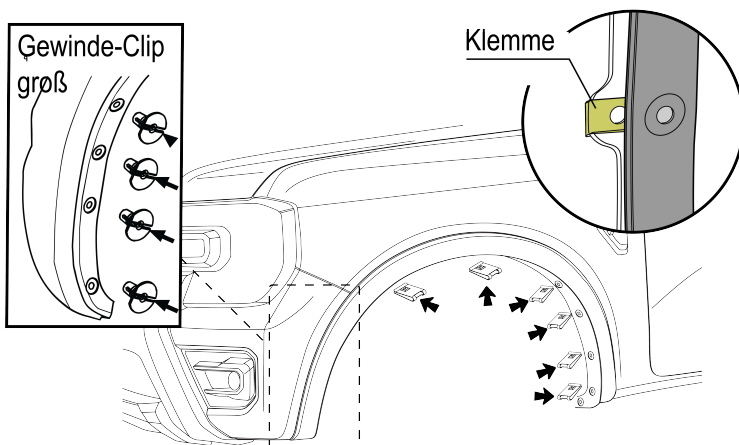

3. Entfernen Sie jeweils an den Klebebandenden die Schutzfolie 5 bis 7 cm

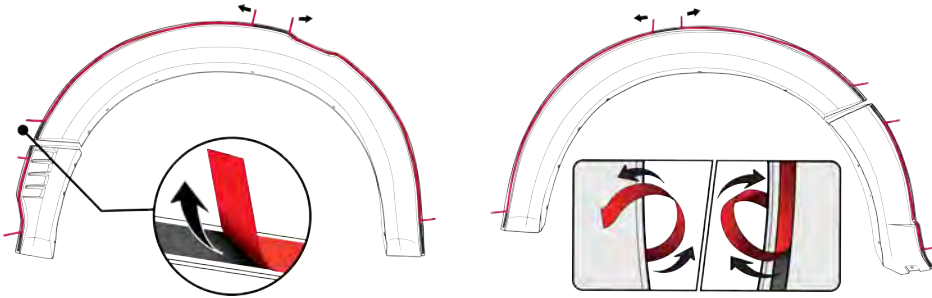

4. Positionieren Sie die Kotflügel korrekt und drücken Sie die Teile leicht an. Achten Sie bei der Positionierung auf einen absolut spannungsfreien Sitz! Befestigen Sie nun den Kotflügel indem Sie die beiliegenden Schrauben und Unterlegscheiben in den Löchern einsetzen und fest anschrauben. Schmutzfänger auf der Kotflügelverbreiterung aufsetzen und mit anschrauben.

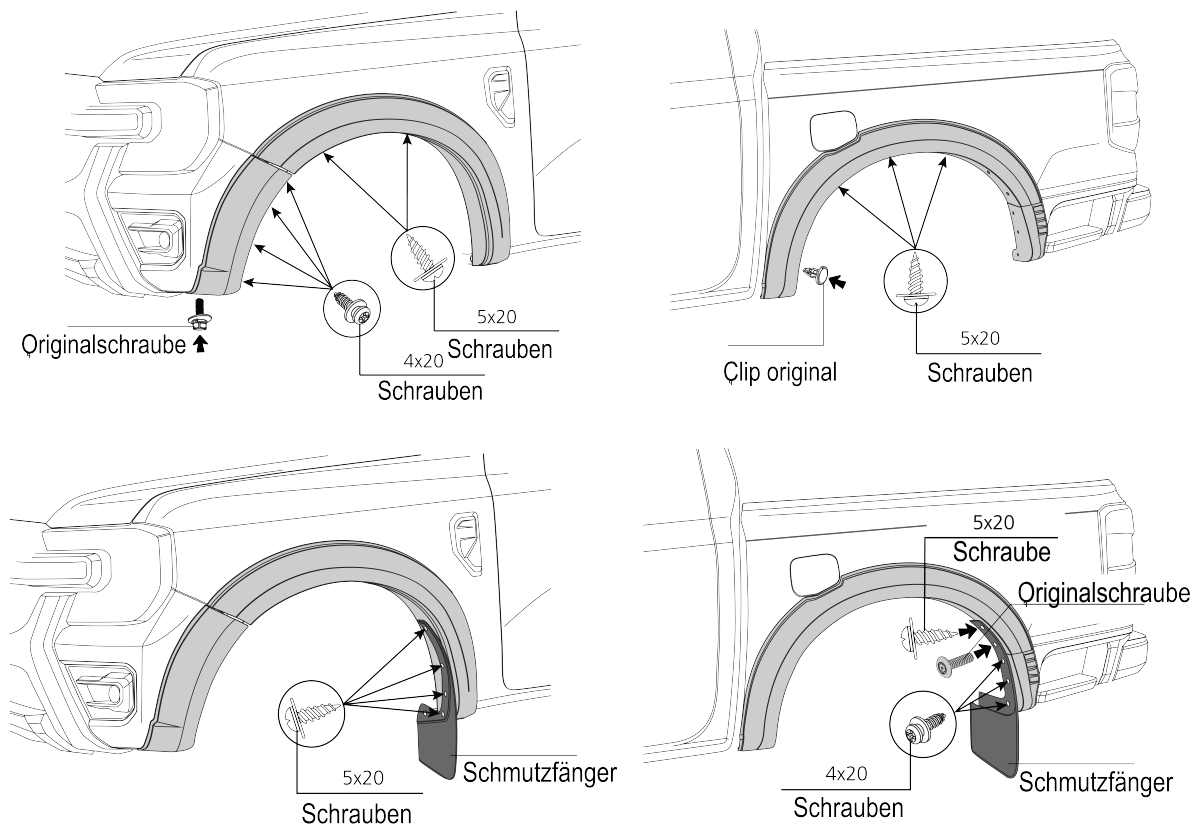

5. Überprüfen Sie die korrekte Position und ziehen Sie dann die restliche Schutzfolie ab. Optional kann vor dem Abziehen der Schutzfolie mit einem Pinsel Primer entlang der Klebekante aufgetragen werden. Damit wird die Klebefestigkeit erhöht. Wenn Sie Primer auftragen, warten Sie nach dem Primerauftrag min. 15 min um den Primer vollständig ablüften zu lassen.

Wichtig: Drücken Sie nun die Teile abschließend fest an.

6. Nach 12 bis 24 Stunden überprüfen Sie den spaltfreien Sitz der Verbreiterungen, sollte sich eine Stelle gelöst haben, kann diese nun unter Zuhilfenahme eines Föns erwärmt und fest angedrückt werden. Bringen Sie hierzu bitte das Material auf etwa 35 bis 40° Celsius. Diese Erwärmung erhöht die Klebkraft des verwendeten Klebebandes und nimmt die Spannung aus dem Kunststoffmaterial.

7. Wiederholen Sie die Schritte 1-5 für die andere Seite

Wichtiger Hinweis: In den ersten 24 Stunden nach der Installation nicht in eine Waschstraße fahren.